



SIMTEXX SpA
INGENIERÍA Y SERVICIOS



SIMTEXX SpA
INGENIERÍA Y SERVICIOS

PRODUCTOS Y SERVICIOS

Simtexx SpA
+56 55 289 9690
+56 9 7619 7725
simtexx@simtexx.cl
www.simtexx.cl

**MÁS DE 20 AÑOS DE
EXPERIENCIA GENERANDO
SOLUCIONES PARA LA MINERÍA**





SIMTEXX SpA
INGENIERÍA Y SERVICIOS

Innovación, Ingeniería aplicada, maestranza industrial, levantamiento en terreno, diseño de planos, memorias de cálculo y más.

Somos una empresa antofagastina, dedicada hace ya diez años a la prestación de servicios de ingeniería y servicios asociados al sector minero e industrial.

Contamos con fundadores y un equipo de colaboradores con más de 20 años de experiencia minera.

Nuestra carta de compromiso asegura a nuestros actuales y futuros clientes, altos estándares de calidad y un desempeño profesional orientado al éxito y a la completa satisfacción de nuestros clientes.

**MAQUINARIA Y
EQUIPAMIENTO
DISPONIBLE PARA
PROYECTOS
INDUSTRIALES EN
NUESTRA FÁBRICA
SUSTENTABLE**

Nuestra planta solar de **157 kW** logra una reducción de nuestra huella de carbono en **150 Toneladas de CO2** al año

Fabrica en constante crecimiento, para llevar a cabo proyectos mineros de gran envergadura

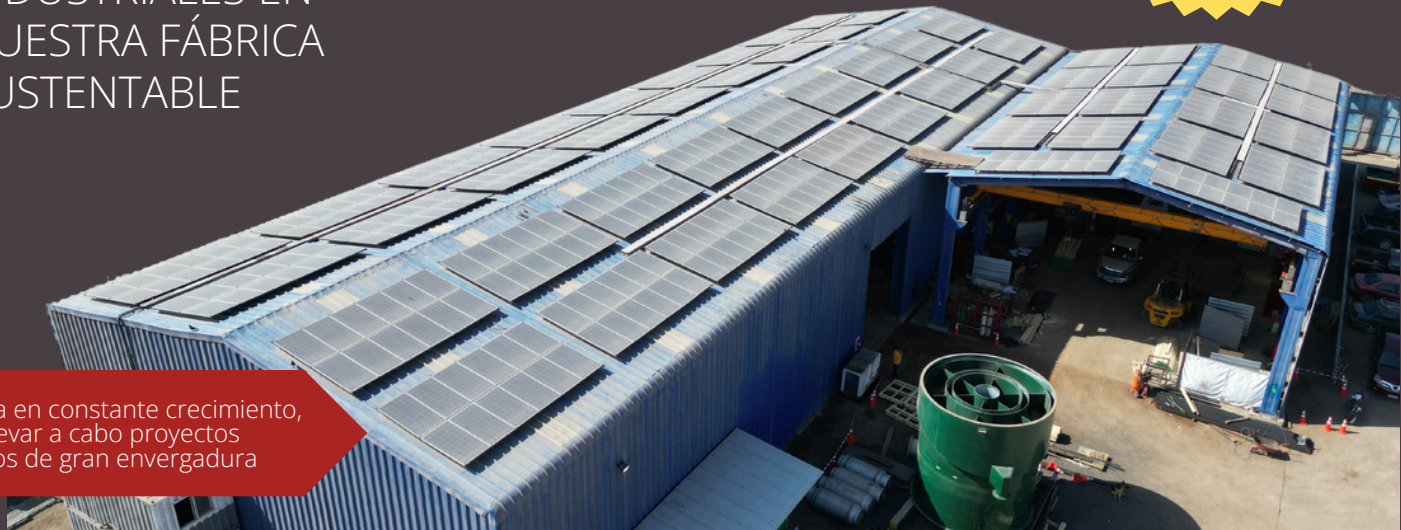



**Área
maestranza
industrial:
soldadura,
corte,
torneado.**



Contamos gran cantidad de **soldadoras** industriales, máquinas **CNC** para corte en plasma y oxicorte, y **tornos** de gran tamaño.

Nuestro equipo de trabajadores están **altamente calificados** para llevar cabo procesos de alta **complejidad y precisión**



Área Recubrimiento

Nuestro equipamiento está conformado por múltiples **maquinarias**:

- calefactor industrial
- autoclave
- prensa hidráulica
- cilindradora
- mezcladora
- tronzadora
- extrusora
- Taladro vertical
- Torno sobremesa
- Cortadora y punzador



Contamos con autoclaves de diferentes dimensiones para lograr trabajos de recubrimiento en caucho y cerámica de alta calidad

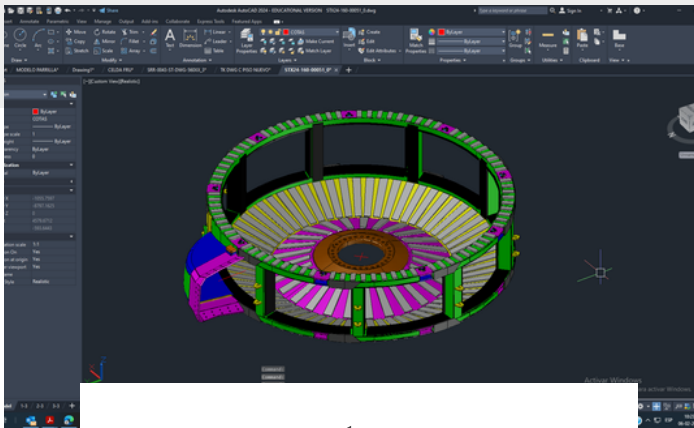

INGENIERÍA Y DIBUJO TÉCNICO

Contamos con un equipo técnico de ingenieros altamente calificados en el diseño de soluciones propias y revisión técnica experta.

Simtexx cuenta con **especialistas** en múltiples disciplinas de la **ingeniería**

Ingeniería mecánica
Ingeniería civil
Ingeniería industrial
Ingeniería electrónica

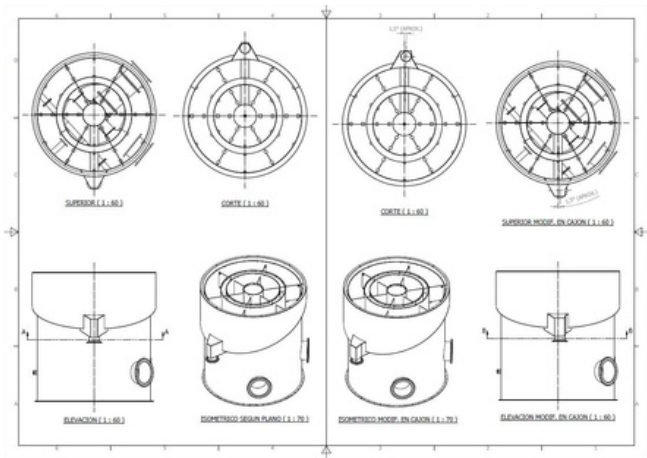

Trabajos realizados y oferta de valor en **fabricación** y **recuperación** de equipos para la gran minería





Recuperación de disco rotopala

Llevamos a cabo recuperación del 80% de los de discos de **RotoPala** para aumentar su vida útil y continuar en operación.

Aportamos a la economía circular de nuestros clientes dando nueva vida a equipamiento de alto valor.

Llevamos a cabo el proceso completo de fabricación de **celdas de flotación FRU para minera BHP-SPENCE**, desde la validación del modelo hasta su construcción en nuestra fábrica.

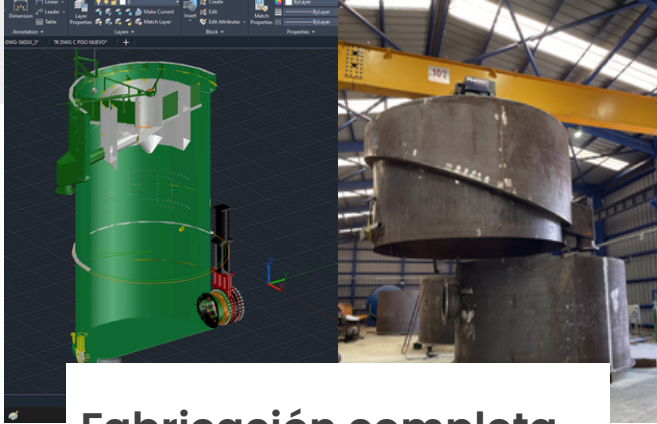

Fabricación completa celdas de flotación FRU

Norma API 650





Fabricaciones metal-mecánica

Llevamos a cabo la creación de Hidrociclones,
Caperuzas y grandes estructuras para nuestros
clientes mineros

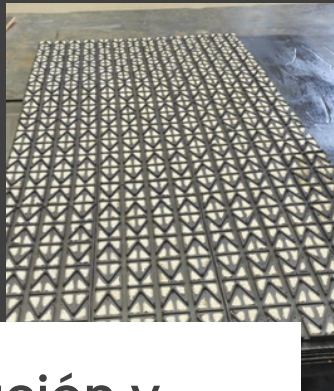

Fabricación y Recubrimiento

Diseño y Fabricación con recubrimiento de:

- spools
- cortinas de goma-cerámico
- chute de goma
- cortinas de goma para chancadores
- otros

DETECTAMOS
**PROBLEMAS Y
OPORTUNIDADES** DE
MEJORA
A TRAVÉS DE NUESTRA
ÁREA DE INGENIERÍA





Inspección visual en terreno

Realizamos levantamientos técnicos en faena para reconocer oportunidades de mejora y crecimiento. Nuestro equipo de ingenieros entrenados con ojo experto y manejo de instrumentos, llevan a cabo un informe detallado de brechas y oportunidades.

Levantamiento técnico en terreno a través de instrumentación FARO Focus

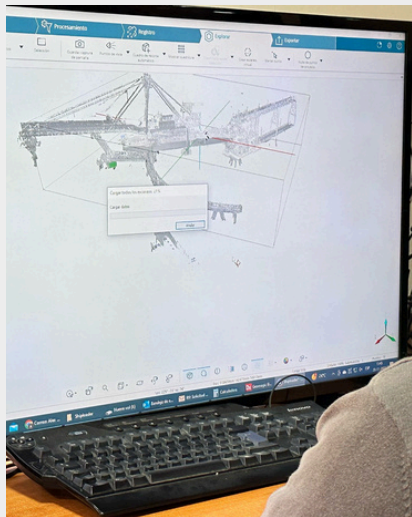

Nuestros ingenieros procesan la información obtenida del trabajo en terreno a través de SCENE

Nube de puntos

Llevamos a cabo inspecciones mediante instrumentación avanzada para luego procesar la información en software de alta precisión y encontrar brechas, proponer mejoras o crear oportunidades de crecimiento estructural.

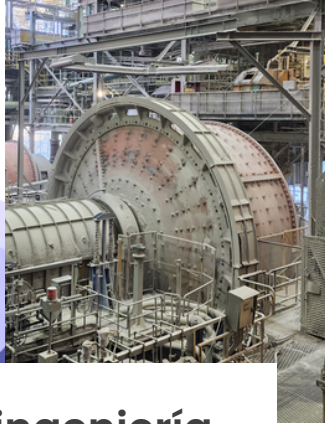
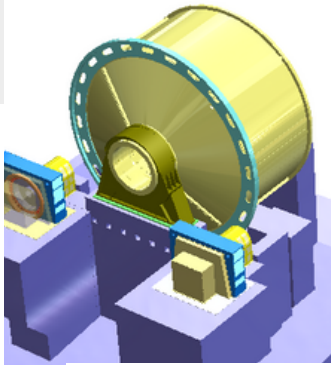

Análisis de ingeniería por resonancia y ultrasonido

- Molino semi-autógenos
- Análisis de vibraciones



Llevamos a cabo análisis de ingeniería mediante **resonancia y ultrasonido** para evaluar y detectar brechas mediante software y modelado 3D en molinos y otros equipamientos en **vibración**.



Análisis de espesor y fisuras

Mediante el uso de instrumentación basada en ultrasonido logramos llevar a cabo un análisis preciso de espesores en distintos materiales y detectar con precisión fisuras en estructuras .

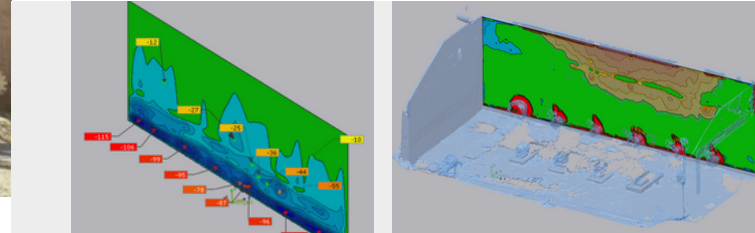
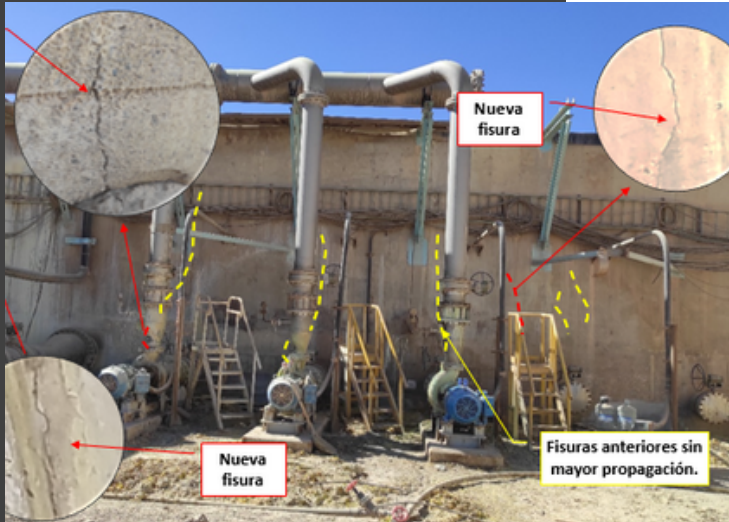

A: Static Structural
Total Deformation
Type: Total Deformation
Unit: mm
Time: 1 s
17-10-2023 14:33

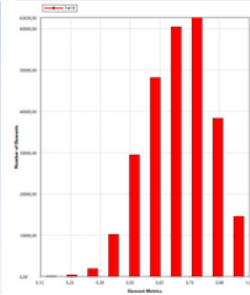
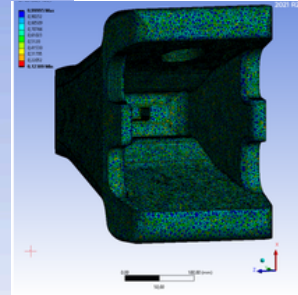
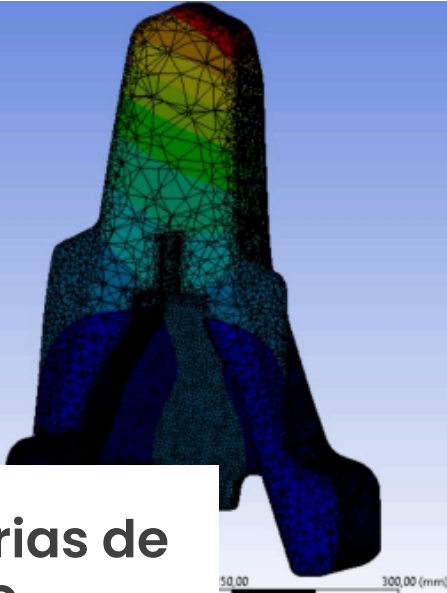
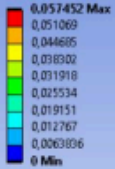

Memorias de cálculo

Estudios de **resistencia de materiales** mediante parámetros simulados con entrega de informes y memorias de calculo de ingeniería.

Innovación Simtexx

Impulsamos el desarrollo de la inteligencia artificial para la industrial con **foco** en:

- DISEÑO 3D
- SIMULACIÓN
- BIG DATA
- INTERNET DE LAS COSAS



Creación de un **departamento de innovación** para resolver los **problemas futuros** de nuestros clientes

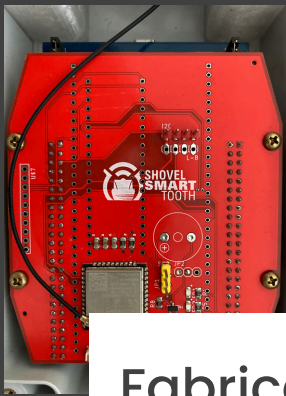

Fabricación de software y hardware

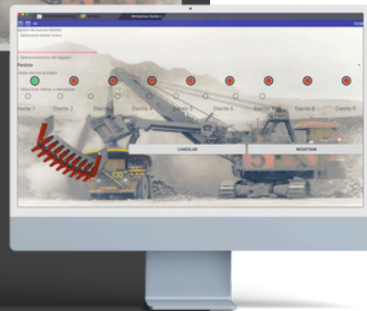
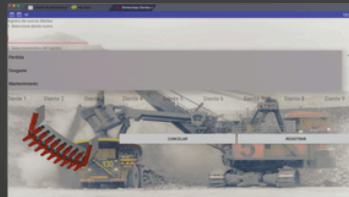
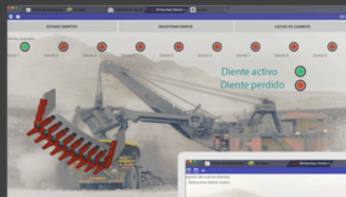

Contamos con **laboratorios de fabricación de hardware y software** y un equipo de ingenieros creativos enfocados en el diseño de soluciones **innovadoras**



InnovaSimtexx

Monitoreo de Inchancables

Solución que permite monitorear componentes metálicos de maquinarias para evitar que se conviertan en inchancables, a su vez que aumentamos la usabilidad y eliminamos la incertidumbre en el proceso al conocer su estado de funcionamiento

InnovaSimtexx

Seguridad Perimetral

Solución que permite establecer perímetros de seguridad inalámbricos, reduciendo el uso de conos y barreras plásticas y aumentando las alertas tempranas a trabajadores para proteger su vida en caso de ingresar en zona de alto riesgo

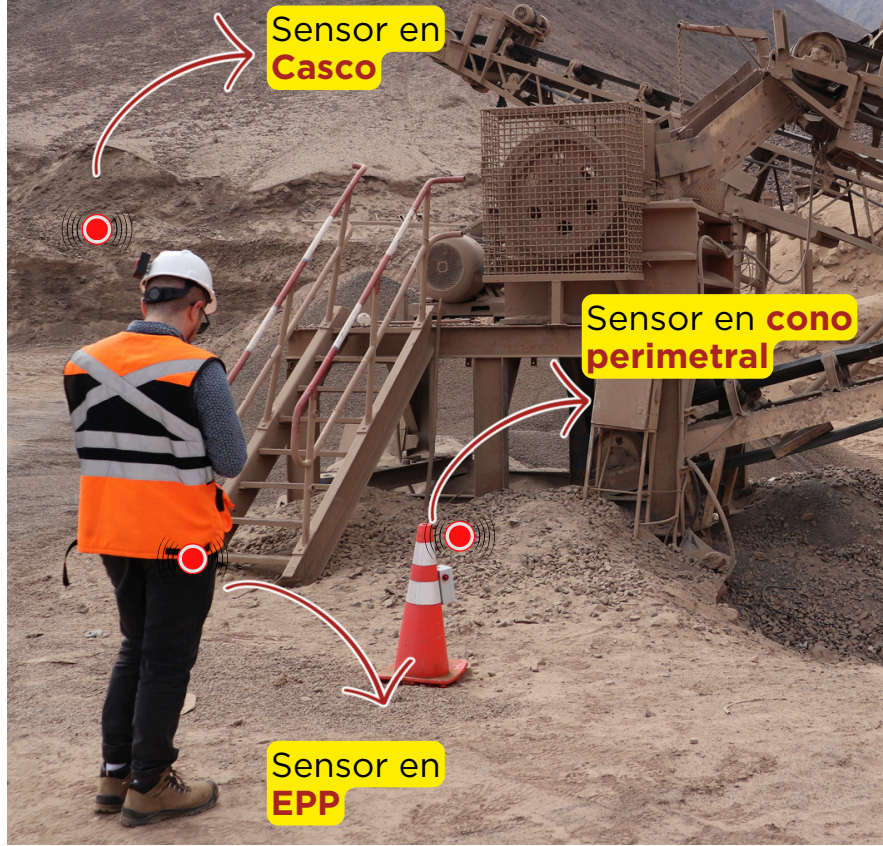

InnovaSimtexx

Smart Piping

Solución que permite trazar cada ducto creado por nuestra empresa y medir el desgaste que sufre en la operación dentro de la planta de concentrado de cobre.

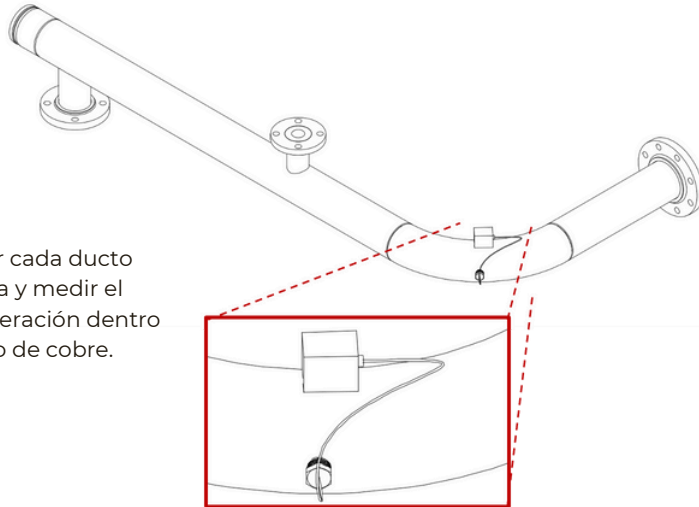
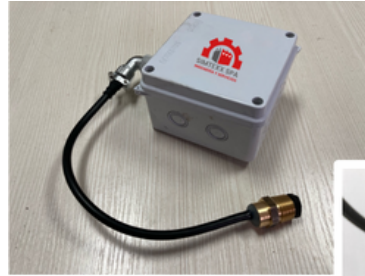

Cabina control

Solución que permite monitorear y alertar el ambiente dentro de las cabinas de los operadores y prevenir cambios que puedan causar incendios y/o somnolencia del trabajador

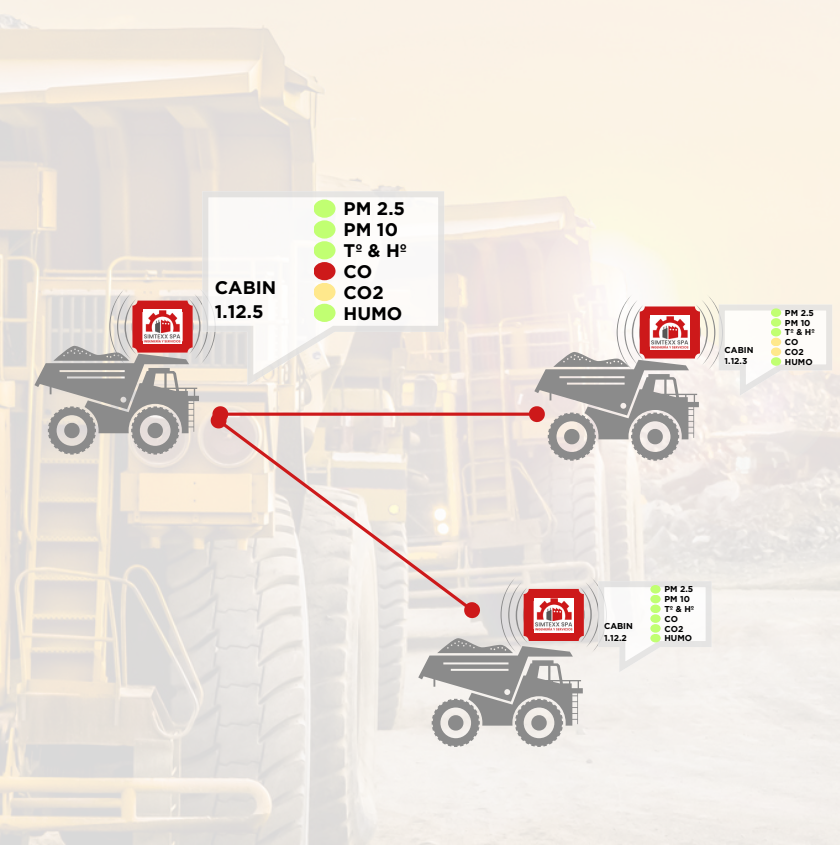



¡Gracias!



SIMTEXX SpA
INGENIERÍA Y SERVICIOS

Simtexx SpA

+56 55 289 9690

+56 9 7619 7725

simtexx@simtexx.cl

Visítanos en:

www.simtexx.cl